



Крышные вентиляторы серии MIXVENT-TH с диагональными лопатками предназначены для работы в вытяжных системах вентиляции, но могут быть переоборудованы для работы на приток. Корпус и крыльчатка моделей 500 и 800 изготовлены из высокопрочного пластика, основание и крышка из листовой стали. Корпус, крыльчатка и основание моделей 1300 и 2000 изготовлены из листовой стали, а крышка из алюминия. Металлическая защитная решетка предотвращает попадание в вентилятор посторонних предметов. Все металлические части защищены от коррозии полиэфирной краской.

#### Электродвигатели

Класс защиты IP44, класс изоляции В, с шариковыми подшипниками.

Параметры электропитания:

1ф - 230 В - 50 Гц

Вентиляторы оснащаются однофазными двухскоростными электродвигателями, со встроенной термозащитой.

#### Дополнительная информация

Корпус, внутри которого располагаются электродвигатель и крыльчатка, является легкоъемным и закреплен на защелках.

Для того, чтобы переоборудовать вентилятор для работы на приток, необходимо снять центральную часть вентилятора, перевернуть ее на 180° и установить на место.



**Внешняя клеммная коробка**  
Внешняя клеммная коробка изготовлена из огнеупорного пластика, внутри установлен конденсатор.

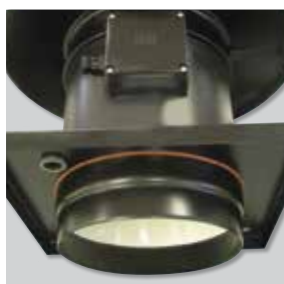

**Круглый подсоединительный патрубок**  
Обеспечивает простое подсоединение к круглым, жестким или гибким воздуховодам.



**Защитная решетка на стороне выхода воздуха**  
Предотвращает попадание в вентилятор посторонних предметов.

#### СХЕМЫ ПОДКЛЮЧЕНИЯ И ЭЛЕКТРИЧЕСКИЕ ПРИНАДЛЕЖНОСТИ

Модель	Тип термозащиты	Пульт управления IP20	Пульт управления IP44
TH-500/150	Встроенная	REGUL-2	COM-2
TH-500/160	Встроенная	REGUL-2	COM-2
TH-800N	Встроенная	REGUL-2	COM-2
TH-800	Встроенная	REGUL-2	COM-2
TH-1300	Встроенная	REGUL-2	COM-2
TH-2000	Встроенная	REGUL-2	COM-2

## ТЕХНИЧЕСКИЕ ХАРАКТЕРИСТИКИ

Модель		Частота вращения (об/мин)		Макс. потр. мощность (Вт)		Ток (А)		Максимальный расход воздуха (м³/час)		Уровень звукового давления (дБ(А))	Вес (кг)
		Высокая скорость	Низкая скорость	Высокая скорость	Низкая скорость	Высокая скорость	Низкая скорость	Высокая скорость	Низкая скорость		
TH-500/150	ВЫТЯЖКА	2450	1800	50	45	0,23	0,18	470	355	49,5	3,8
	ПРИТОК	2450	1800	50	45	0,23	0,18	505	380	45	3,8
TH-500/160	ВЫТЯЖКА	2450	1800	50	45	0,23	0,18	470	355	49,5	3,8
	ПРИТОК	2450	1800	50	45	0,23	0,18	505	380	45	3,8
TH-800N	ВЫТЯЖКА	2500	2100	90	75	0,40	0,31	790	630	50	5,6
	ПРИТОК	2500	2050	90	75	0,40	0,31	880	695	48	5,6
TH-800	ВЫТЯЖКА	2500	2100	120	118	0,52	0,50	775	620	53	5,6
	ПРИТОК	2500	2000	120	118	0,52	0,50	860	695	52	5,6
TH-1300	ВЫТЯЖКА	2400	1800	170	120	0,83	0,52	1100	780	59,5	11,2
	ПРИТОК	2400	1800	172	110	0,76	0,49	1150	845	58,5	11,2
TH-2000	ВЫТЯЖКА	2480	1750	255	160	1,27	0,79	1725	1200	67	17,2
	ПРИТОК	2480	1800	300	190	1,27	0,79	1650	1245	63,5	17,2

\* Приведены уровни звукового давления на расстоянии 3 м от вентилятора, при максимальном расходе воздуха.

## РАЗМЕРЫ (мм)

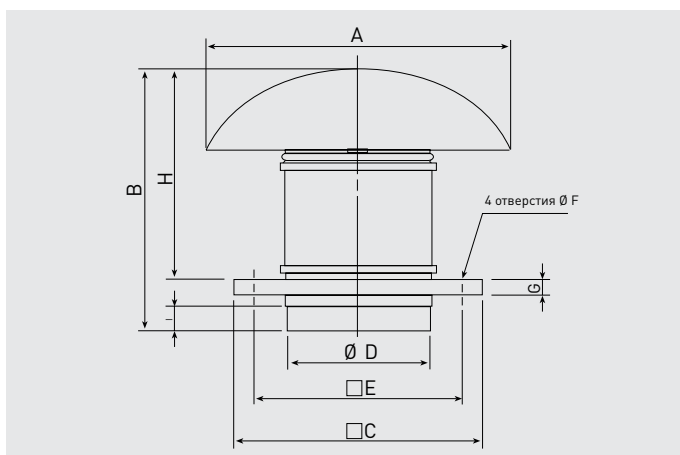

Модель	A	B	C	D	E	F	G	H	I
TH-500/150	400	349	300	150	245	10	20	274	33
TH-500/160	400	339	300	160	245	10	20	274	33
TH-800 N	400	371	300	198	245	10	20	306	36
TH-800	400	371	300	198	245	10	20	306	36
TH-1300	546	457	435	248	330	12	20	372	42
TH-2000	735	544	560	312	450	12	20	450	50

## АКУСТИЧЕСКИЕ ХАРАКТЕРИСТИКИ

Для получения уровней звуковой мощности в точках А или В, в режиме вытяжки, необходимо, к уровням звукового давления, указанным в таблице с техническими характеристиками, прибавить поправочные коэффициенты, приведенные в следующей таблице:

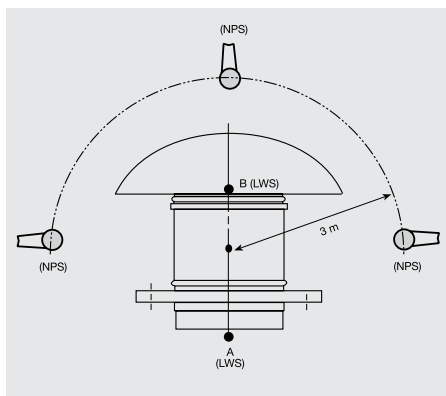

Модель		Поправочные коэффициенты						
		Частота (Гц)						
		125	250	500	1000	2000	4000	8000
TH-500	A	-7,5	-3	9	6	11	4	-2
	B	-7,5	6	13,5	17,5	14,5	4,5	-3
TH-800N	A	-7,5	3,5	8	9,5	14	9	0
	B	-4	7,5	15	16	14,5	9	1,5
TH-800	A	-7,5	3,5	8	9,5	14	9	0
	B	-4	7,5	15	16	14,5	9	1,5
TH-1300	A	-13,5	0	1	12	9	4	0
	B	-11	5,5	11,5	17,5	15	7	-0,5
TH-2000	A	-21,5	-7,0	-3	7	5,5	-2	-8,5
	B	-16,5	2,5	7	20	7,5	1	-8

SPL: Уровень звукового давления  
SWL: Уровень звуковой мощности

## РАБОЧИЕ ХАРАКТЕРИСТИКИ В РЕЖИМЕ ВЫТЯЖКИ

- $q_v$ : расход воздуха в м<sup>3</sup>/ч и м<sup>3</sup>/с.
- $p_{sf}$ : статическое давление в Па и мм вод. ст.
- Данные приведены: в соответствии со стандартами: ISO 5801 и AMCA 210-99.  
при температуре сухого воздуха 20°C и атмосферном давлении 760 мм рт. ст.

HS = Высокая скорость  
LS = Низкая скорость

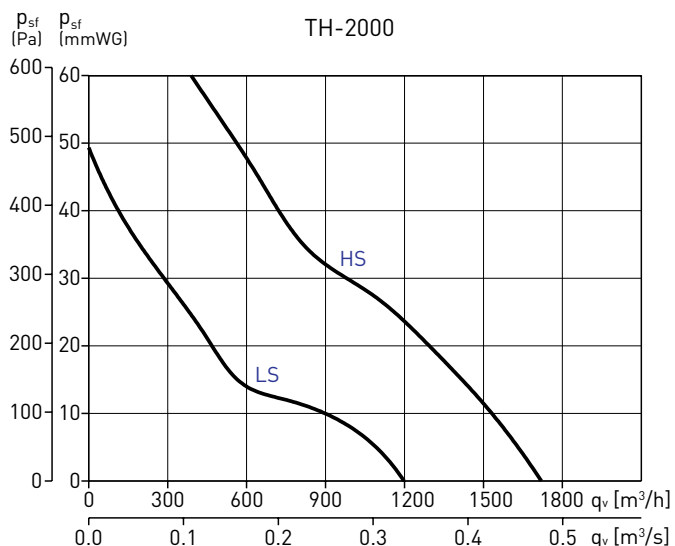
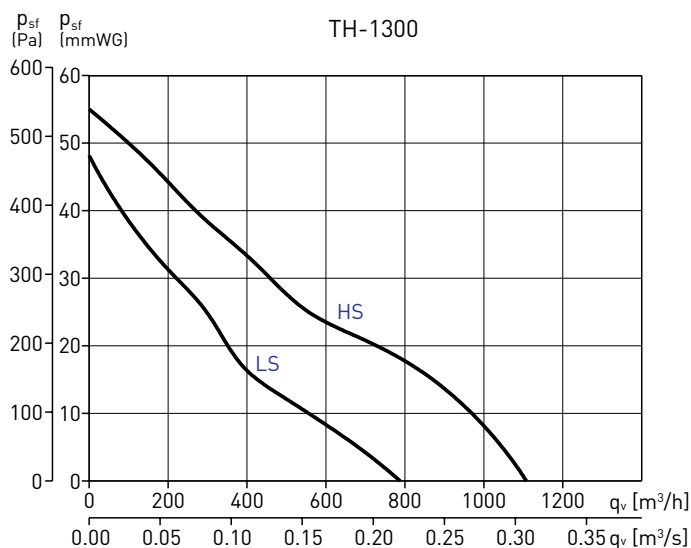
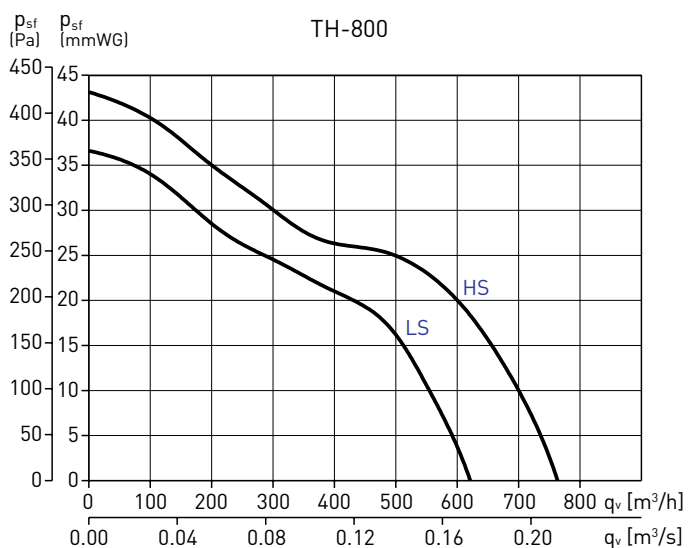
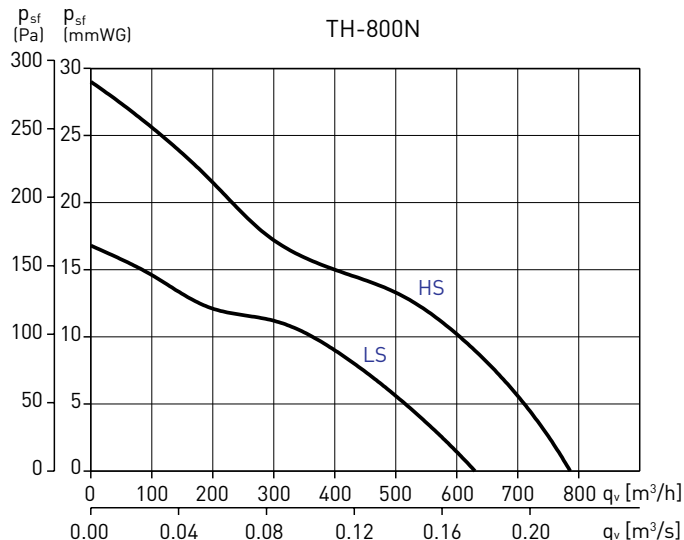
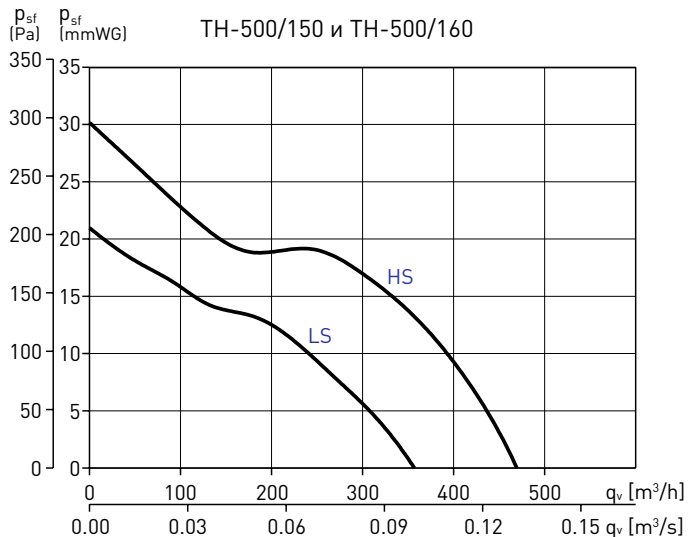

## РАБОЧИЕ ХАРАКТЕРИСТИКИ В РЕЖИМЕ ПРИТОКА

- $q_v$ : расход воздуха в  $m^3/h$  и  $m^3/s$ .
- $p_{sf}$ : статическое давление в Па и мм вод. ст.
- Данные приведены в соответствии со стандартами: ISO 5801 и AMCA 210-99.  
при температуре сухого воздуха 20°C и атмосферном давлении 760 мм рт. ст.

HS = Высокая скорость  
LS = Низкая скорость

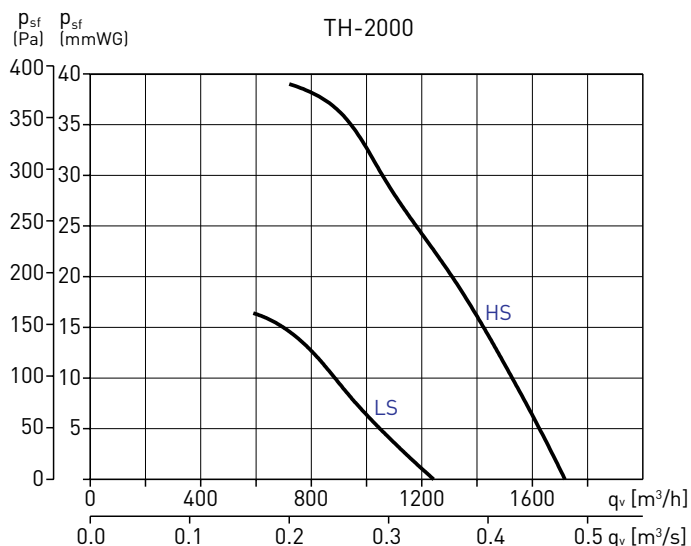
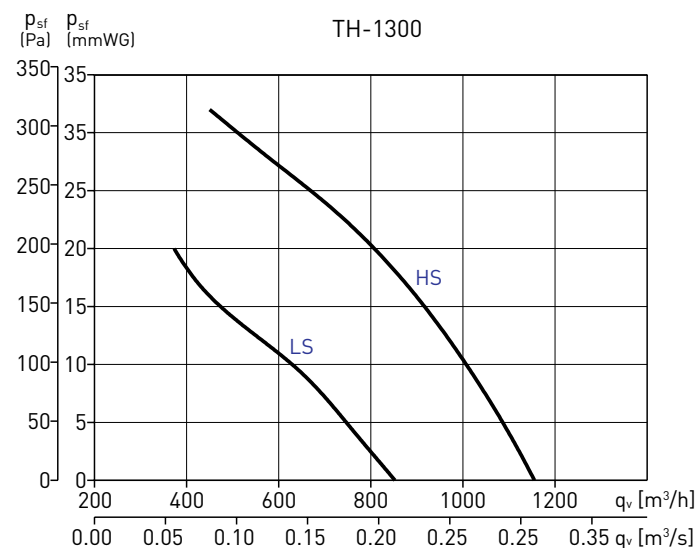
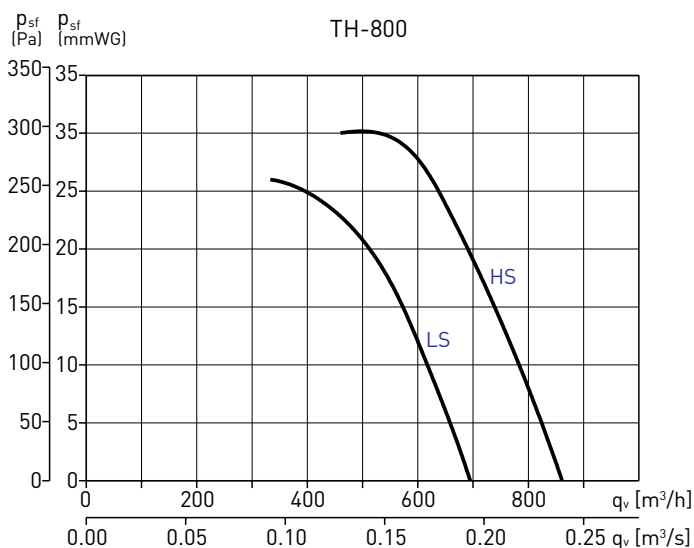
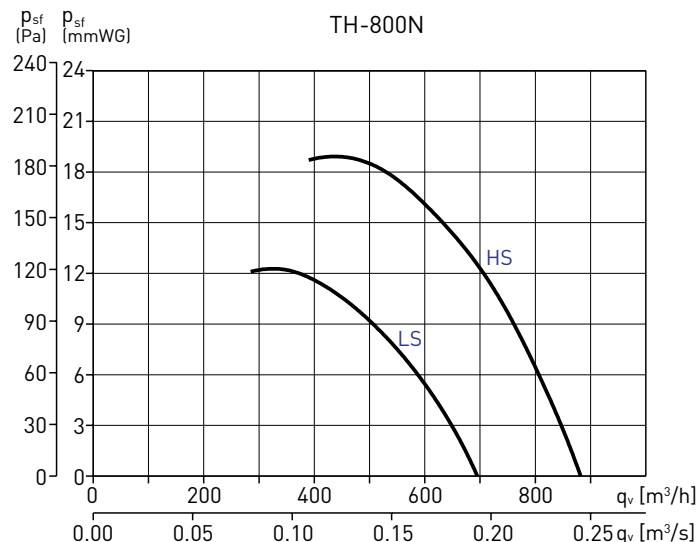
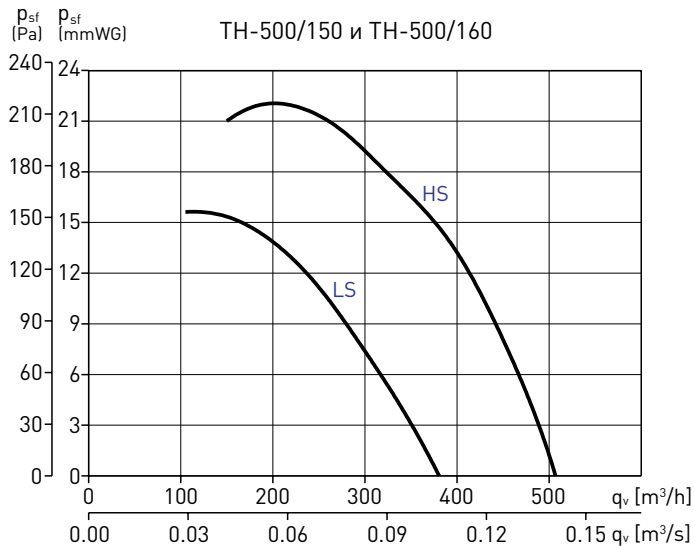

## ДОПОЛНИТЕЛЬНЫЕ ПРИНАДЛЕЖНОСТИ

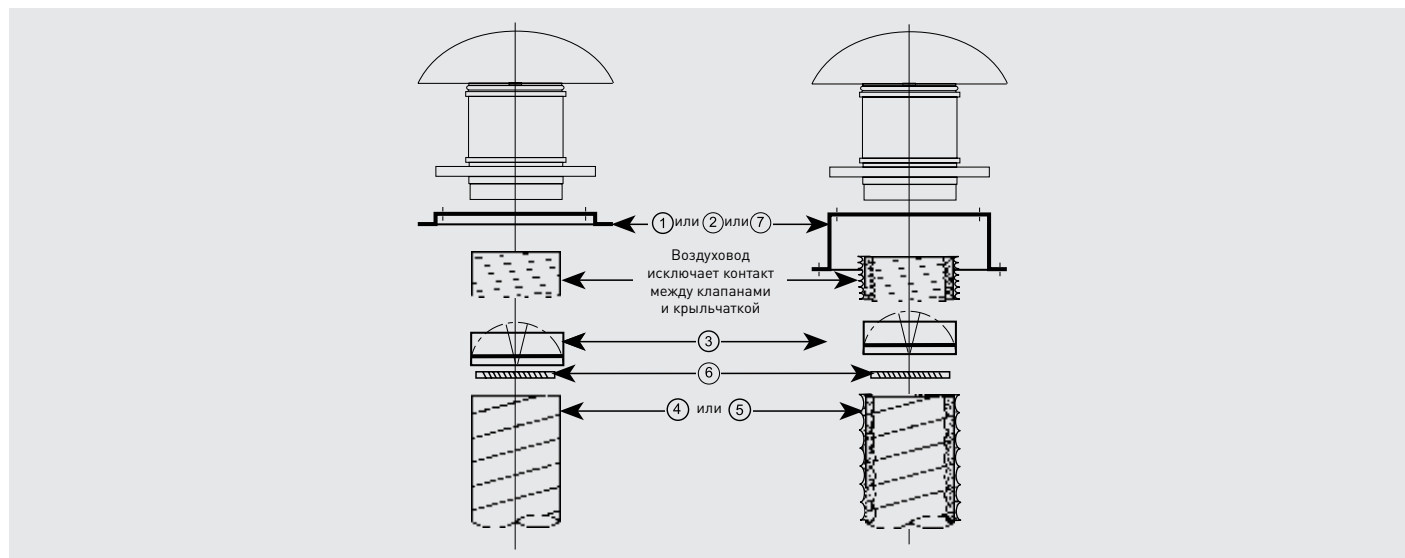

Модель	Опорная рама	Основание для плоской кровли	Обратный клапан	Гибкий воздуховод	Гибкий звукопогл. воздуховод	Металл. хомут	Основание для наклонной кровли
TH-500/150	JMS-300	JBS-300	CAR-150	GSA-150	GSI-160	CX-215	VI-3
TH-500/160	JMS-300	JBS-300	CAR-160	GSA-160	GSI-160	CX-215	VI-3
TH-800 N	JMS-300	JBS-300	CAR-200	GSA-200	GSI-200	CX-250	VI-3
TH-800	JMS-300	JBS-300	CAR-200	GSA-200	GSI-200	CX-250	VI-3
TH-1300	JMS-435	JBS-435	CAR-250	GSA-250	GSI-250	CX-315	VI-4
TH-2000	JMS-560	JBS-560	CAR-315	GSA-315	GSI-315	CX-315	VI-5

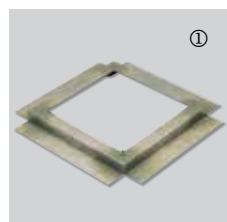

①

### JMS

#### Опорная рама

Предназначена для установки крышного вентилятора на дополнительное основание, например, выполненное в строительном исполнении. Опорная рама поставляется в комплекте с болтами и уплотнителем.

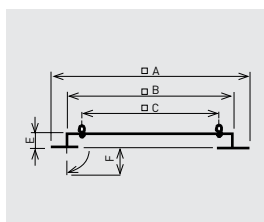

Модель	A	B	C	E	F
JMS-300	470	290	245	50	70
JMS-435	600	420	330	50	70
JMS-560	725	545	450	50	70

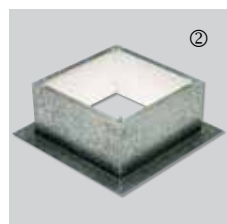

②

### JBS

#### Основание для плоской кровли

Используется для установки крышного вентилятора на плоскую горизонтальную кровлю. Для предотвращения конденсации укомплектовано внутренней изоляцией.

Основание для плоской кровли поставляется в комплекте с болтами и уплотнителем.

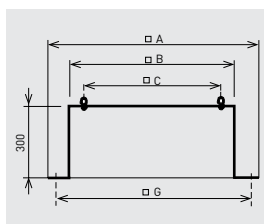

Модель	A	B	C	E	G
JBS-300	470	289	245	300	380
JBS-435	600	419	330	300	510
JBS-560	725	544	450	300	635



⑦

### VI

#### Основание для наклонной кровли

Предназначено для правильной установки крышных вентиляторов на наклонную кровлю. При заказе необходимо указать угол наклона кровли.

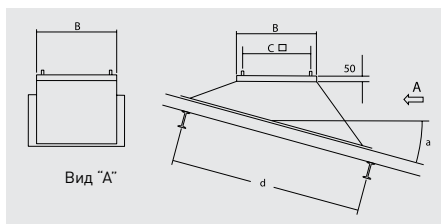

Модель	B	C
VI-3	289	245
VI-4	419	330
VI-5	544	450

d: Расстояние между балками  
a: Угол наклона кровли

**ДОПОЛНИТЕЛЬНЫЕ ПРИНАДЛЕЖНОСТИ**

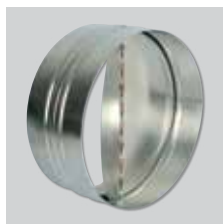

**CAR**  
Обратные клапаны.



**GSA**  
Гибкие алюминиевые воздуховоды.



**CX**  
Червячные хомуты.



**SIL**  
Круглые шумоглушители.

**GSI**  
Гибкие звукоизолированные воздуховоды.

**ЭЛЕКТРИЧЕСКИЕ ПРИНАДЛЕЖНОСТИ**



**REGUL-2 и COM-2**  
2-х скоростные пульты управления.